

広報

にしきた

2023

第61号

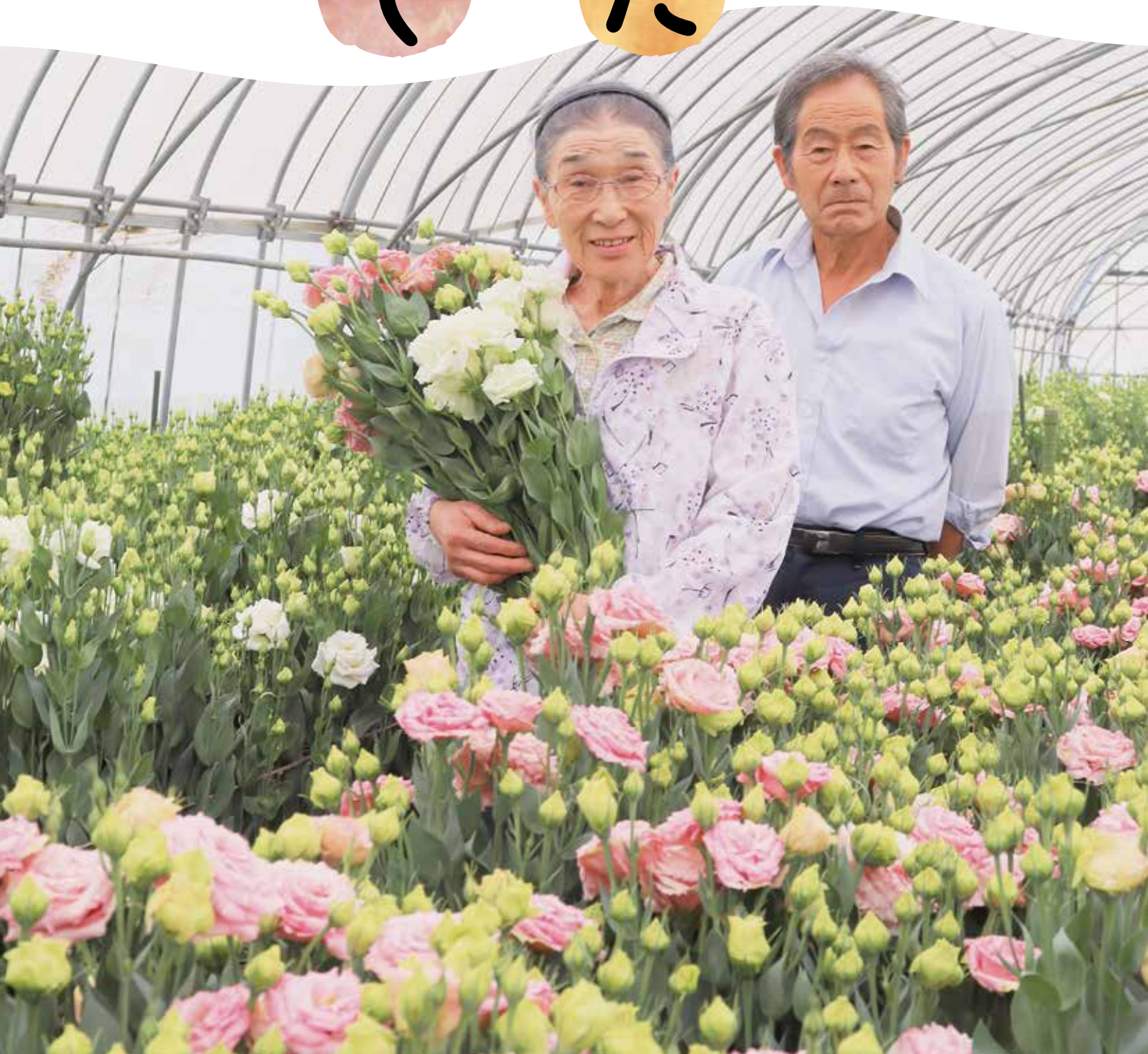

目次

通常総代会	2	広報モニター結果	22
役員体制	4	女性部より	20
職員紹介	5	お便りコーナー	24
topics	10	パズル	25
インフォメーション	14	我が家のアイドル・料理	26

表紙の写真

「出荷期を迎えた
トルコギキョウ」

佐藤健一さん ノリ子さん
ご夫婦

～津軽北部地区～

つがるにしきた農業協同組合
第16回通常総代会



第16回通常総代会

全議案承認 新役員体制始動

つがる市柏ふるさと交流センターで6月28日、第16回通常総代会を開催しました。今年は「新型コロナウイルス感染症」が感染症法の位置づけを「季節性インフルエンザ」と同じ5類に引き下げとなり緩和されたことから、4年ぶりに制約なしでの開催となりました。総定数515人のうち、本人出席210人、議決権行使書280人、委任状による代理出席0人、合計490人で過半数の出席により総代会が成立しました。

令和4年度剰余金処分案および事業報告、令和5年度の事業計画など計5議案と附帯決議を審議し、全て原案通り承認されました。

澁谷勝志前代表理事組合長が「令和4年度の決算は、当期剰余金31,753千円を計上することが出来ました。コロナ禍及び8月の豪雨災害による農作物の減収で、特に販売事業が大幅に計画より下回ったにもかかわらず、組合員、利用者のご理解、ご協力のもと、何とか黒字を確保することが出来ました。また、当農協は組合員の営農と生活を支える組織として、今後も如何なる厳しい環境においても組合員に寄り添い、組合員に必要な組織としてその使命を果たすべく、役職員が一丸となって努めて参ります」とあいさつしました。



議長を務める伊藤永慈さん

来賓の方々を代表して、五所川原市経済部の川浪治部長、鶴田町の相川正光町長、西北地域県民局地域農林水産部内山真人部長より祝辞が述べられました。

議長には嘉瀬地区の伊藤永慈氏が選任され、出席した総代からは、議案について、貴重なご意見やご要望等をいただきました。参加された皆様、誠にありがとうございました。

◎ 提出議案は次の通りです

○ 議案第1号

令和4年度剰余金処分案および事業報告の承認について

(報告事項1)

令和4年度貸借対照表、損益計算書、注記表並びに会計監査人の監査報告および監事の監査報告について

○ 議案第2号

令和5年度事業計画の設定について

○ 議案第3号

令和5年度における理事および監事の報酬について

○ 議案第4号

労働保険事務組合業務廃止について

○ 議案第5号

役員を選任について

○ 附帯決議

ア、決議事項中行政庁の許可、承認を必要とするものについて総代会決議内容を変えない字句等の変更については、理事会に一任願いたい。

イ、事業計画について年度途中でその一部について軽微な変更を要するに至ったときは理事会においてその変更をなすことができることを承認願いたい。

(報告事項2)

信用事業再編強化法第4条の規定に基づき農林中央金庫が定める基本方針について

組合員表彰

当JAの事業に貢献された組合員表彰が行われ、各部門5名の方々が受賞しました。

共済部門

～富范地区～
工藤 正樹さん



販売部門

～津軽北部地区～
泉谷 雅彦さん



金融部門の津軽北部地区小松常一さん、購買部門の富范地区坂本紀人さん、団体部門の富范地区株式会社平山農園さんは欠席でした。



出席された総代のみなさん



意見を述べる総代のみなさん

※総代会資料「協同のあゆみ」54ページに間違いがありました。お詫びして訂正いたします。

剰余金処分案 (第16年度)

誤	科 目	金 額
	2. 剰余金処分数額	367,598,494
	(1) 利益準備金	7,000,000

正	科 目	金 額
	2. 剰余金処分数額	7,000,000
	(1) 利益準備金	7,000,000

機構図
(令和5年4月1日)

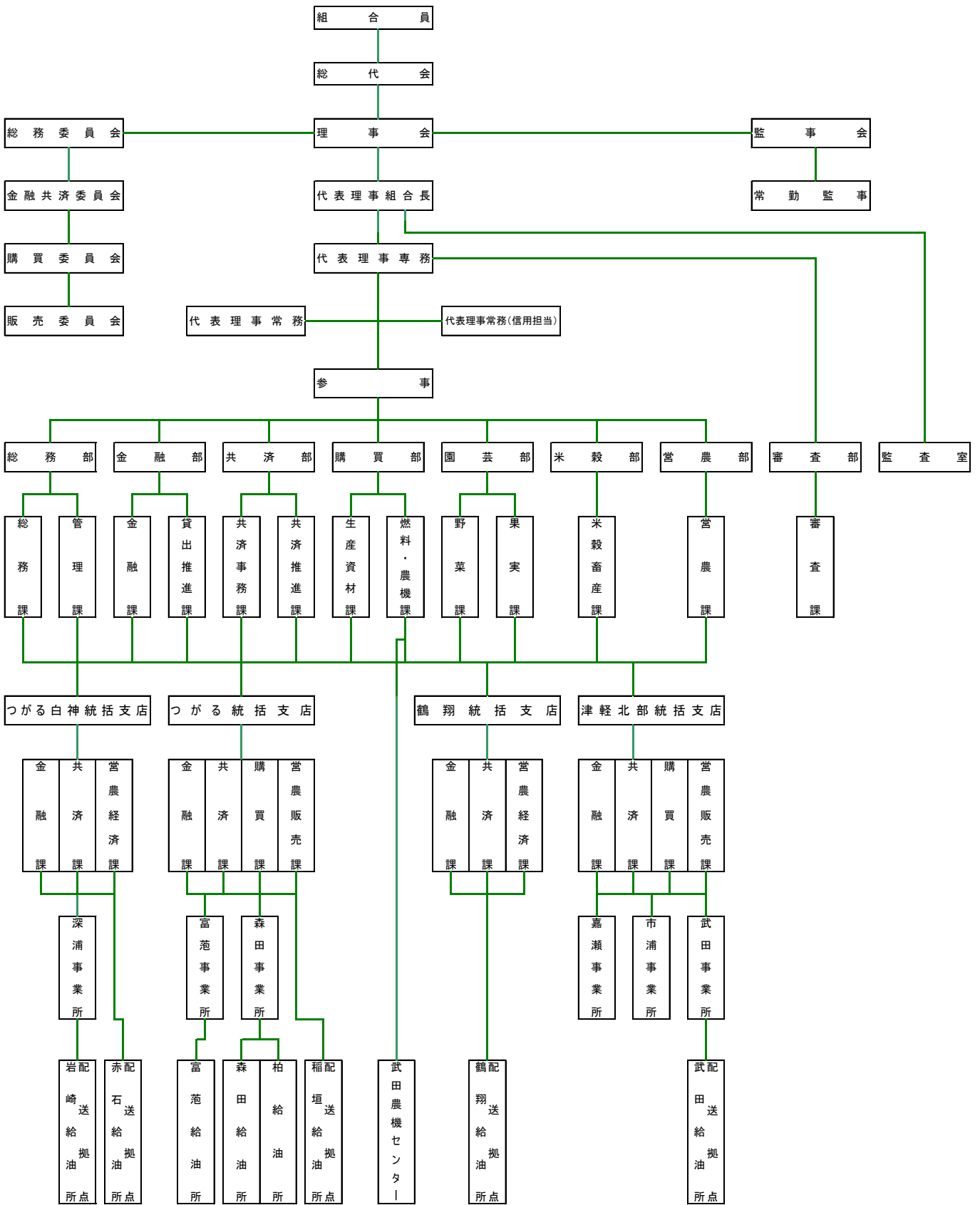

※ 令和4年12月1日からの変更
つがる統括支店「川除給油所」を廃止しました。

3/6



「青森県農業経営研究協会賞」受賞

アップルパレス青森で、第41回「青森県農業経営研究協会賞」表彰式が行われました。

つがる市稲垣町の黒滝彰さんが、飼料用米を主体とした経営の安定化と、にんにく加工品の多角的な販売による高収益化を実現し、表彰されました。

黒滝さんは、水田農業の安定化を目指し、耕作条件が悪いほ場も積極的に集積。米価変動の影響を緩和するため、主食用米から飼料用米へシフトし、作業の効率化・省力化に繋がる直播栽培など新たな技術の導入を進めました。

また、主力加工品の「黒にんにく」や「にんにく塩麴」などの製造・販売にも力を入れています。

この度は受賞おめでとうございます🌸



写真提供：一般社団法人青森県農業経営研究協会

前列左から 受賞者並びにご家族
黒滝真希子さん、黒滝彰さん、黒滝尚矢さん



意見を交わす青年部員ら

3/13



KDDI×青年部 農業者の意見交換会開く

青年部つがる支部は、ホテルサンルート五所川原でKDDI株式会社とケータイ端末に関する意見交換会を初めて行いました。

同社は、耐衝撃・防水防塵機能を兼ね備えたスマホ「トルク5G」を販売しており、農業者の生の声を求め企画。このスマホを愛用している部員は「汚れてもハンドソープで洗え、落としても壊れない頑丈さが魅力。軽トラのダッシュボードに置いて落ちないように、滑り止めのカバーをつけて欲しい」と要望しました。

3/15



准組合員へ JA事業に参加を意識づけ

柏ふるさと交流センターで、当JA初となる准組合員懇談会を開き、准組合員22人が参加しました。

JA青森中央会経営対策部山田潤次長が講師を務め、当JAの現状と課題について説明。

また、農業従事者の減少や組合員の高齢化、金融・購買等各事業の他業態との競争激化などを挙げ、出資者・運営者・利用者としてJAに関与し、管内の農業と地域を次世代に繋いでいく事が重要と呼びかけました。



准組合員に説明をする山田次長



誓いの言葉を述べる新採用職員

4/3



令和5年度異動辞令・新採用辞令交付式

本店で令和5年度異動辞令・新採用辞令交付式および新年度開始にあたっての組合長訓示を行いました。本・支店・事業所など合わせて36人が異動となり、12人の新採用職員が新たな仲間として加わりました。

新採用職員代表が「1日も早く職場の戦力・貢献できる人材となり、ご期待に報いる事が出来るよう努力・精進してまいります」と誓いの言葉を述べました。

4/25



規格や品質統一 アスパラ出荷

つがる白神やさい・果実部会のアスパラ・そさい班は、白神野菜センターでアスパラガス出荷説明会を開催しました。

生産者と県や行政機関、市場関係者ら約70人が参加。本格出荷に向け規格や品質を確認しました。

JA職員が2023年産の生育状況と今後の管理について説明し、穂先の開きや茎の曲がり具合などを確認しました。

同班の今年の生産者は47人で39畝の栽培面積。総出荷数量113ト、総販売目標金額は1億500万円を計画しています。



出荷規格を説明するJA職員



育苗管理を学ぶ生産者ら

4/27



田植えシーズン目前 健苗育成の指導行う

管内6カ所で水稲育苗現地講習会を開催しました。このうち、つがる市稲垣地区の川崎幸男さんのハウスで行った講習会には、生産者ら19人が参加。

水稲栽培は育苗が鍵となるため、重要な温度管理、かん水について要点を確認しました。

農業普及振興室分室の担当者が講師を務め、「『青天の霹靂』や『まっしぐら』の苗は伸びやすいので、生育に応じた温度調節をするように」とポイントを説明しました。

5/10



深浦小学校

深浦小学校の中庭で、バケツ稲の栽培を行いました。子供たちは土と水、肥料をバケツの中に入れ、間隔をあけ3カ所に「まっしぐら」の苗を手植えました。



5/16



西海小学校

鱒ヶ沢町の工藤智紫さんの田んぼで「まっしぐら」の苗を手植えました。当JAが西海小学校に田植え指導を行うのは初めて。子供たちは「足が抜けなくて大変」と苦勞を感じ取っていました。



見て 触れて 学ぶ 各地で田植え盛ん

農作業の大変さや食の大切さを学ぶことを目的に、各地で小学生が田植え体験を行いました。全身泥だらけになって頑張りました♪癒される笑顔をご覧ください😊



5/22



鶴田小学校

鶴田町の佐藤正悟さんの田んぼで、もち米の「あかりもち」を手植えました。鶴田町農業委員会が主催し、町やJA役職員が一体となって子供たちに指導しました。



6/1



東京都で販売要請 生産者の声を届ける

東京都の大田市場会議室で、令和5年産野菜販売検討会議が開催され、やさい・花き・果実推進協議会から役員2名が参加しました。

会議では肥料や資材費の上昇について議論され、役員から「肥料は原価が上がればすぐに値上げされる。農家は経費が上がっても野菜の販売単価を自分で上げることはできない。市場へお願いするしかない」との意見があり、強い販売要請が行われました。



左から 園芸部野菜課 高橋宏明課長待遇
協議会会長 工藤雅夫さん
協議会副会長 佐藤イネ子さん
つがる支店営農販売課 葛西完治課長補佐

6/8
6/19~6/30



春ブロッコリー出荷 出荷説明会や新採用職員の現地研修行う



出荷規格を確認する生産者ら

2022年度と23年度の新採用職員19人を対象に、野菜集出荷現地研修を行いました。

農産物が生産者から消費者へ届く過程を知り、JA職員としての役割を再確認することが目的で、毎年行われています。

5月15日~26日は、白神野菜センターでアスパラガスの選果、6月19日~30日は、稲垣野菜センターでブロッコリーの選果が行われました。

つがるやさい部会は6月上旬、稲垣野菜センターでブロッコリー出荷説明会を開催しました。出荷ピークを前に規格などを確認し、生産者と関係者ら約40人が参加しました。

東京青果の担当者は「津軽産のブロッコリーは東京の他社にはない産地で大きな武器になる。販売先を広げスーパーの棚をしっかりと確保したい」と話しました。



前処理作業を行う新採用職員

6/9



にんにく必ず試し掘りを

にんにくの本格的な収穫を前に、適期収穫講習会を管内2カ所で開催しました。生産者が試し掘りをしたにんにくの状態を確認し、収穫までの栽培管理や収穫時の注意点について学びました。

農業普及振興室分室の担当者は「管内のりん片分化期は平年より10日早まった。その後気温が高く経過し、降雨も断続的に見られたことで順調に生育している」と述べました。



にんにくの状態を確認した講師(左)と生産者(右)

6/20



トマト目ぞろえ 管内で収穫始まる

金木選果場でトマト目ぞろえ会を開催し、生産者や関係者18人が参加しました。箱詰めしたトマトの現物を見ながら、着色度合いや等級を確認し、本格的に出荷を開始しました。

5月中旬の低温や6月中旬にかけての日照不足の影響で、収穫は平年より5日程遅れましたが、目立った病害虫の発生は見られていません。順調に収穫が進んでいます。



着色度合いを確認する生産者ら

Tsugarunishikita Information

総務部

令和6年度採用正職員募集

■応募資格

- (1) 大学、短大、専門学校、高等学校を卒業した者（令和6年3月卒業見込者含む）
- (2) 令和6年4月1日現在で普通自動車免許取得の者（AT限定可）又は採用後3か月以内に取得する見込みの者

■採用試験および選考方法

一次試験 (筆記試験：基礎能力試験、適性試験、作文)		二次試験 (面接：一次試験合格者のみ)	
試験日	会場	試験予定日	会場
令和5年10月3日(火)	当JA本店	10月中旬	当JA本店

■応募受付期間 令和5年9月1日(金)～9月21日(木)午後4時まで

■応募書類・応募方法および提出先・問い合わせ先

- (1) 応募書類
当JAホームページおよび本支店・事業所に準備しています。
- (2) 応募方法
持参または郵送（締切日必着）
- (3) 書類提出先・問い合わせ先
つがるにしきた農業協同組合 総務部 総務課 宛
〒038-3104 つがる市柏桑野木田幾世7番地4 ☎0173-25-2002

■勤務内容

- (1) 職種
当JA業務全般にわたる総合職。
- (2) 勤務場所
当JAの本支店・事業所、または各施設等。
- (3) 待遇
【基本給】大卒 170,000円～
短大卒 153,100円～
高卒 145,100円～



問い合わせ先 本店総務課まで

購買部

令和6年産からの「つがるロマン」種子の販売終了について

「つがるロマン」種子は、青森県農産物改良協会および県・全農あおもり・集荷組合との協議の結果、令和6年産採種計画から外れたことに伴い、「つがるロマン」種子の販売は終了となります。

なお、令和6年産用うるち米水稻種子の取扱品種は、「まっしぐら」・「青天の霹靂」・「はれわたたり」の3品種を予定しています。

ドコモスマホ教室 操作方法学ば

3月8日、本店でドコモスマホ教室を開催し、ドコモショップ五所川原店のスタッフがスマホの操作方法を教えました。

講師は「スマートフォンでアプリを楽しもう」と題し、アプリの探し方や追加方法などテキストを見ながら説明。機種によって操作が異なるため、参加者のスマホに合わせた内容でゆっくり進めていきました。

操作の感覚を肌で感じ取った参加者は、「マンツーマン体制で分からない事がすぐ聞いて助かった。次もまたやってほしい」と話しました。



📷 アプリのダウンロード方法を学ぶ参加者

懸賞金付定期貯金当選番号決定

第26回懸賞金付定期貯金（令和4年6月1日～令和4年8月31日契約分）の抽選会が5月23日本店で行われ、下記の通り当選番号が決定しました。



📷 抽選をする常勤役員

問い合わせ先 統括支店貯金窓口まで

等級	懸賞金額	当選番号
1等	10,000円	227
2等	1,000円	21
		00



©よりぞう

農機展示会で融資相談コーナー設置



📷 融資相談コーナーの様子

6月9日と10日、イオンモールつがる柏の駐車場で、株式会社井セキ東北主催の「青森支社・津軽地区合同展示会」が行われました。会場にはトラクターなど農機が数多く展示され、2日間で約1,270人の来場者が訪れました。

会場の一角にJAつがるにしきたとJAごしょつがるの合同の融資相談コーナーを設置し、来場者の融資相談に応じました。

また、6月22日と23日はスーパーストア鶴田店の特設会場でヤンマー合同大展示会、6月23日と24日はみちのくクボタ木造店で展示会が行われ、計3か所で融資相談を行いました。

金融部

共済部

令和5年度青森県JA信用・ 共済事業合同推進大会



受賞された共済担当職員とJA役職員

4月18日、青森市のホテル青森で令和5年度青森県JA信用・共済事業合同推進大会が開催されました。当JAと担当職員が右記のとおり表彰されました。

今後も金融・共済サービスを通じて、農業・地域に貢献いたします。



令和4年度優績JA表彰

【奨励賞】 JAつがるにしきた



令和4年度JA自動車共済 損害調査サービス優秀組合表彰

【優秀組合】 JAつがるにしきた

令和4年度JA自動車共済 損害調査サービス優秀担当者表彰

【最優秀担当者】 JAつがるにしきた
船水 聖也

7月3日本店共済部移転 新事務所オープン

本店共済部は7月3日、LAの働きやすい環境を整備するため、事務所を「つがる市柏分庁舎1階（旧つがる市農業委員会）」へ移転しました。

事業推進向上に向けて、LAの本店集約ならびにJA内育成体制の整備による「活動管理」と「知識・スキルの個別指導・支援」の両輪を強化し、LA・スマイルサポーターが最大限に能力発揮できる推進・保全体制の構築を目的とします。なお、LAは本店を勤務地とし支店管内を活動エリアとします。



移転先の「つがる市柏分庁舎」外観

【移転先事務所】

〒038-3196

青森県つがる市柏桑野木田福井20-4

つがる市柏分庁舎1階（旧つがる市農業委員会）

TEL:0173-23-5082 FAX:0173-27-5165

共 済 部

J A共済アンパンマン交通安全キャラバン開催

J A共済連とJ Aつがるにしきたは6月3日、つがる市柏交流センターで「J A共済アンパンマン交通安全キャラバン」を開催しました。



📷 あかちゃんまんも登場

午前と午後合わせて848人の親子連れが来場し、「それいけ！アンパンマン」の仲間たちと、楽しく交通ルールを学びました。



📷 アンパンマンたちが登場すると、子供たちから歓声が……🎵

営 農 部

営農指導員意思統一図る



📷 委嘱状が交付された古川指導員

4月26日、営農指導員全体会議を開催し、役員や関係者ら64人が参加しました。

会議では、営農指導員の果たす役割を再認識し、今年度の営農指導体制を確認しました。また、関係機関と情報共有し、良品質生産・反収の増加に繋げ、組合員の所得向上に取り組んでいきます。



無料職業紹介所 りんご実すぐり体験開催



📷 はしごを使い摘果作業をする参加者ら



J Aつがるにしきた無料職業紹介所は5月23日、今年度1回目となる農作業体験会を開きました。農作業を体験することで、農業への理解を深め、人手不足解消や労働力支援に繋げることを目的としています。

今回は、管内の生産者にご協力を頂き、摘果作業（実すぐり）を体験してもらいました。

体験後は2人が求職登録をし、農家とのマッチングが成立しました。

農薬を使用するときは 周りに配慮し、正しく使いましょう

農産物の出荷前残留農薬検査において、登録のない農薬成分や基準値を超える農薬成分が検出される事例が多発しています。当農協でも下記のような事例が発生しました。

事例④ ほうれんそう



検出成分：除草剤に含まれる「レナシル」
基準値：0.3ppm 検出値：0.48ppm
発生原因：農薬ラベルの確認不足
希釈倍数は登録通りだったが、畑を往復した
ときに二重散布となったため、使用量が多
くなった可能性がある
その後の対応：全量廃棄



事例② しゅんぎく

検出成分：殺虫剤に含まれる「エトフェンプロックス」
基準値：0.02ppm 検出値：0.1ppm
発生原因：隣接する庭木に散布した農薬が飛んできた
(ドリフト)
その後の対応：全量廃棄



事例① きぬさや



検出成分：水稻除草剤に含まれる「プロモブチド」
基準値：0.01ppm 検出値：0.05ppm
発生原因：防除日誌を記帳していないので原因特定
できない
その後の対応：全量廃棄



当農協に限らず全国各地で農薬散布時の二重散布や近隣からのドリフトなど様々な要因の事例が発生しています。

農薬を使うときは、どのようなことに気をつけて散布すると良いか、もう一度確認しましょう。

1. 農薬使用前は、必ずラベルを確認しましょう

使い慣れた農薬のラベルを見なくなり、“このくらいだろう”という気持ちがありませんか？農薬を正しく使わなかった場合、残留農薬基準値を超えてしまう可能性があり、出荷した農作物は**回収や廃棄の対象**になります。

農薬ラベルの使用基準（適正農作物、希釈倍数、成分総使用回数などの表示）や使用上の注意事項、最終有効年月などを確認してから農薬を使いましょう。

また、栽培日誌に“どの作物にどんな農薬を散布したのか”など農薬散布したことを忘れずに記録しましょう。

2. 周辺の農作物への飛散（ドリフト）に気をつけましょう

他の人の農作物や住宅近くの圃場で農薬散布するときは、粒剤などの飛散しにくい農薬を選ぶ、飛散低減するノズルや飛散防止のカバーを使用するなど、周辺の農作物に飛散しないよう気をつけて散布しましょう。

ドローンなどで散布するときは、操縦者はあらかじめ機体や装置についての機能・散布方法について理解し、飛散防止に努めましょう。



3. 散布器具はしっかり洗い、使用前後は点検・確認しましょう

前の農薬が残ったまま散布器具を使用すると、登録のない農薬や基準値を超えて農薬を散布してしまう原因になります。

農薬散布した後は散布器具を綺麗に洗浄し、次に使う前にも器具の中を一度水洗いしてから使いましょう。



4. 水田で使った農薬・除草剤が河川に流出するのを防ぎましょう

除草剤を散布したときは、散布後7日間は止め水にして落水やかけ流しをしないよう気をつけましょう。

止め水にすることで、防除効果を高めながら**河川への流出を防ぐ**ことができます。畦畔に穴がある場合は埋め戻し、漏水を防ぎましょう。



他にも、農薬は施錠できる保管庫で保管する、体調が優れない時は作業しない、散布する時はマスクをする、飲食で使用する容器への移替は「**誤飲・誤食**」に繋がる可能性があるので**絶対にしない**など、農薬の適正管理をしていきましょう。

また、栽培日誌を忘れずに記入し、出荷前に提出しましょう。

栽培日誌は、出荷前に必ず提出しましょう

JAつがるにしきた女性部

春の活動報告

鶴翔支部

【花植え】 鶴翔統括支店前



鶴翔統括支店前の花壇と駐車場入り口に、色とりどりのベゴニアの花を植えました。



5/13
13名参加



つがる支部

【花植え】 つがる統括支店前



つがる支店前の花壇にマリーゴールドとペチュニアの花を植えました。



6/13
5名参加

津軽北部支部

【伝統料理教室】川倉ふれあいセンター



いももち作り（伝統料理教室）を開催しました。



6/26
10名参加



**つがるにしきた農協女性部では
一緒に活動する仲間を大募集しています！！**

お近くの下記事務局までお気軽にお問合せ下さい



支部名	電話番号	事務局
つがる支部	0173-46-2215	佐々木 真理
富 蔭 支部	0173-56-3171	梶 浦 佑 介
つがる白神支部	0173-72-2783	寺 沢 真理子
深 浦 支部	0173-84-1001	松 山 修 三
津 軽 北 部 支 部	0173-26-0272	白 川 彩 恵
鶴 翔 支 部	0173-22-2428	成 田 信 悟
本 部 (柏)	0173-23-5084	今 暁 子

実施時期：令和5年3月

対象者：令和5年度の広報にしきた「パズル・頭の体操」にご応募頂いた方を対象にアンケートを送付

※アンケート対象者63名中47名回答

広報モニターアンケート実施結果

J A つがるにしきたでは、自己改革の一環として、組合員、地域の皆様との対話による意思反映を目的とした「広報モニター」を実施しました。たくさんの貴重なご意見をいただき、ありがとうございます。アンケート結果がまとまりましたので、一部をご報告させていただきます。

Q 広報誌の発行間隔はどうか。

- 今のままで良い (年4回)
- もっと多い方が良い
- もっと少ない方が良い

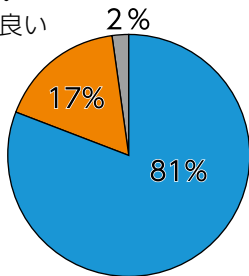

Q 広報誌について、記事の内容はどうか。

- とても面白い
- まあまあ面白い
- あまり面白くない

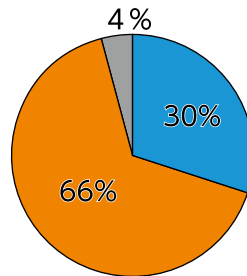

Q 広報誌の情報量はどうか。

- 今のままで良い
- もっと多い方が良い
- もっと少ない方が良い

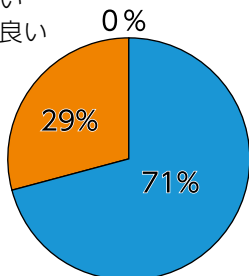

Q 広報誌について、写真・イラストの数はどうか。

- 今のままで良い
- もっと多い方が良い
- もっと少ない方が良い

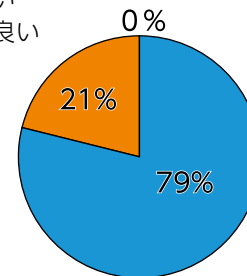

Q 広報誌について、好きな記事はどれですか。(3つに)

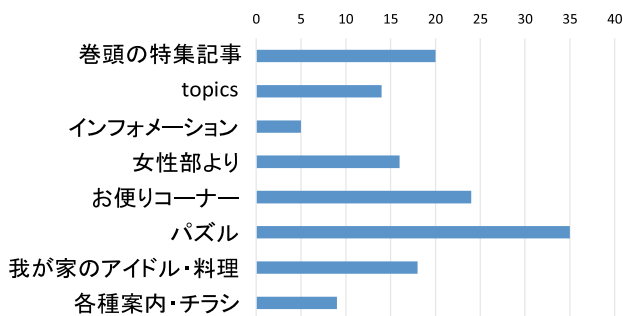

Q 支店だよりについて、好きな記事はどれですか。(1つに)

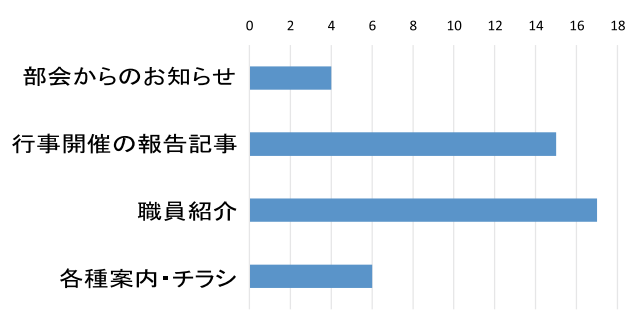

Q 広報誌・支店だより・支店通信・ホームページについて、今後の作成の参考になりたいので、ご意見ご要望、また、ここは改善した方が良い等、ぜひお聞かせください。

- ・市内のお店の紹介、お得な情報やイベント、簡単に出来る料理コーナーをもっと増やして欲しいです。これからも様々な情報を分かりやすく伝えてほしいです。毎回楽しみにしています。
- ・広報にしきたはこれまで通り話題盛り沢山な内容で楽しませて頂ければ幸いです。我が家のアイドル・・・ご自慢のお子さんへの両親からの一言も、とってもほっこりして拝見しています。自慢といえば今はかなりペットを育てている家庭が多いのではないのでしょうか。時々でもペットの紹介なども掲載されたら見る人に笑顔がこぼれると思います。広報活動に携わってる方々ご苦労様です。これからも楽しみにしていますよ！
- ・要望は、その時々採れている野菜を使った料理などをいっぱい載せて欲しいです。いつも広報誌を見るの楽しみにしています。大変でしょうが頑張ってください。次の広報誌を待っています。
- ・私は田畑作りが浅いので、その時期に合った野菜や、花の育て方、肥料のやり方などがあれば良いと思います。
- ・私はホームページを見ません。スマホもパソコンも使わないので良い情報は紙で出してください。お願いします。
- ・広報活動及び広報誌の発行作業は多忙だと思いますが、ぜひ今まで通り、また、今以上に楽しい物にしてもらいたい。パズルコーナーは引き続き無くならないようにして欲しいと思います。
- ・広報誌を頂いて初めて「地域」「農業」という上での情報を得られています。

この他にもご意見・ご要望を頂き、ありがとうございました。今後の広報活動に活かしてまいります。

理事会だより

○3月臨時理事会（令和5年3月22日開催）

- 第1号 令和4年産主食用米及び水田活用米穀（加工用米・備蓄米・輸出用米）共同計算取扱要領の一部変更について
- 第2号 令和5年産主食用米及び水田活用米穀（加工用米・備蓄米・輸出用米）共同計算取扱要領の制定について
- 第3号 農産物検査業務規程の一部変更について
- 第4号 トマト選果場の更なる再編について
- 第5号 やさい・花き・果実・りんごの共選料、施設利用料、予冷料等の改定について

○3月定例理事会（令和5年3月30日開催）

- 第1号 第16回通常総代会の開催日時および開催場所について
- 第2号 役員賠償責任保険契約の締結について
- 第3号 職員退職給与規程の一部変更について
- 第4号 内部統制システム基本方針の変更について
- 第5号 内部統制整備・運用実施計画の設定について
- 第6号 持続可能な収益性確保のための取組みについて
- 第7号 令和5年度内部監査年度計画について
- 第8号 令和5年度コンプライアンス・プログラム及び不祥事未然防止のための行動計画について
- 第9号 令和5年度個人情報保護計画の設定について
- 第10号 農業経営維持対策積立金の取崩について
- 第11号 員外監事候補者の決定について
- 第12号 理事に対する令和4年度全農あおもり営農指導調査ほごぼう品質向上試験展示ほ完了に伴う委託料の支払承認について
- 第13号 組合員に対する3,000万円超の貸付承認について

○5月臨時理事会（令和5年5月18日）

- 第1号 令和4年度決算の追加書類について
- 第2号 令和5年度事業計画の設定について
- 第3号 自己改革工程表について

○5月定例理事会（令和5年5月29日）

- 第1号 第16回通常総代会提出議案について
- 第2号 赤石給油所並びに森田給油所の廃止について
- 第3号 組合員に対する3,000万円超の貸付承認について

○4月定例理事会（令和5年4月28日）

- 第1号 余裕金運用規程の一部変更について
- 第2号 令和5年度の余裕金運用について
- 第3号 令和5年度借入金の最高限度額について
- 第4号 1組合員に対する信用の供与等の最高限度額および組合員に対する貸付金の利率の最高限度について
- 第5号 組合員以外の者1人に対する信用の供与等の最高限度額および組合員以外の者に対する貸付金の利率の最高限度について
- 第6号 同一人に対する信用の供与等の最高限度額について
- 第7号 農産物検査業務規程の一部変更について
- 第8号 固定資産の取得について
- 第9号 理事に対する利益相反取引について
- 第10号 組合員に対する3,000万円超の貸付承認について
- 第11号 資産査定の結果について
- 第12号 令和4年度決算書類の承認について

○6月定例理事会（令和5年6月8日）

- 第1号 総代会参考書類の承認について
- 第2号 議決権行使書の取扱いについて
- 第3号 ライスセンター・カントリーエレベーター管理運営規程の廃止について
- 第4号 理事に対する令和5年産米出荷契約金の支払承認について
- 第5号 組合員に対する3,000万円超の貸付承認について
- 第6号 令和5年度青森県農林水産関連物価高騰等対策事業の要望書申請について

○6月臨時理事会（令和5年6月28日）

- 第1号 代表理事組合長の選任について
- 第2号 代表理事専務の選任について
- 第3号 代表理事常務の選任について
- 第4号 信用事業担当専任理事の選任について
- 第5号 組合長が事故又は欠員のときの理事会の招集順位の決定について
- 第6号 総務委員会、金融共済委員会、購買委員会、販売委員会委員の決定について
- 第7号 総代会で決議した理事報酬の配分について
- 第8号 行政庁に提出する業務報告書について

お便りコーナー



パズル・頭の体操へご応募頂いた方の紙面に関する感想・日頃感じていることを掲載しています。

巻末の我が家のアイドル、笑顔が可愛らしくてとても癒されます！

(五所川原市 男性)

J A つがるにしきた女性部の皆様方の活動素晴らしいですね。見入ってしまいました。特に和菓子作りは職人顔負け。これからも頑張ってください。広報見るのが楽しみです。

(鶴田町 女性)

今年は自然災害、事故、ケガなく農作業ができることを祈っています。

(つがる市 女性)

各支部のコーナーがあり、イベント開催写真が盛り沢山なため、楽しく拝見できました。とても楽しみにしています。広報に感謝！！

(つがる市 男性)

農作業稼働前になごみを沢山いただく内容に癒されています。

(五所川原市 女性)

いつも楽しく読ませていただいております。各支部の活動内容が分かりとても良いです。これからも広報活動頑張ってください。

(深浦町 男性)

退職者のお知らせ

○定年退職

3/31付

蝦名 嘉栄 (共済部 部長)
三上 明彦 (米穀部 部長)
崎野 真一 (総務部 管理課 課長)
島元 孝久 (つがる白神統括支店 営農経済課 専任考査役)
泉谷 公子 (津軽北部統括支店 金融課 課長補佐)
寺沢真理子 (つがる白神統括支店 営農経済課 専任調査役)

○依願退職

3/31付

安田 彩乃 (鶴翔統括支店 金融課)
佐藤 聖大 (武田事業所)
世永 静子 (金融部 金融課)
吉川 芳秀 (鶴翔統括支店 営農経済課)

5/31付

7/11付

すし店のこだわり

お米をおいしく楽しもう

五ツ星お米マイスター ● 小池理雄

小池精米店がお付き合いしている飲食店には、『ミシユランガイド』に掲載されているお店がいくつもあります。うち2店舗はすし店です。『ミシユランガイド』で星を獲得するようすし店はお米にどこまでこだわりを持つのか、ご紹介いたします。銀座のA店はお米の味に妥協しませんでした。

まず私が、大将からどのようなお米が良いのか聞き取りをします。「粒は大きめがいい。もちもちしていて、しかしアルデンテ」。正直、何を言っているのかよく分からないと思います。しかし私はこれを聞いて「食感はあるけれどもパサついては駄目」と理解しました。そしていくつものサンプルとして「里山のつぶ」(福島県)、「たかたのゆめ」(岩手県)、「さがびより」(佐賀県)を出します。大将が実際に使った後、感想を再度聞き取ります。「さがびより



は問題なかったが、時間がたつとダマ(塊)になる。そこが改善すればいい」。そこでいくつか最初に出したサンプル米をベースに、ダマにならないように改善したブレンド米を出したのです。渋谷のB店は「もみを保管して、発注のたびにのみずりして玄米にしてから出荷するような生産者から仕入れてほしい」という、産地の人にしてみればかなりハードルの高い条件を提示してきました。それでも条件を満たしたいくつもの生産者からサンプル米を試食して、ある生産者の「コシヒカリ」に決まったのですが……。さらに今度はその「コシヒカリ」の白米と八分づき(ぬかや胚芽が少し残っている米)の2種類をご所望されたのです。すしのシャリはばらつきが大事です。しかし「コシヒカリ」は白米だけだとどうしても粘ります。そこで「コシヒカリ」のうま味を損なわずに、かつ握りやすさを求めて白米と八分づきをブレンドしました。こだわっているお店はお米に対してここまで桁違いなこだわりを有しているのです。こういった世界を知れば知るほど、私はお米の無限の可能性を感じる事ができるのです。

パズル・頭の体操

二重マスの文字をA～Eの順に並べてできる言葉は何でしょうか？

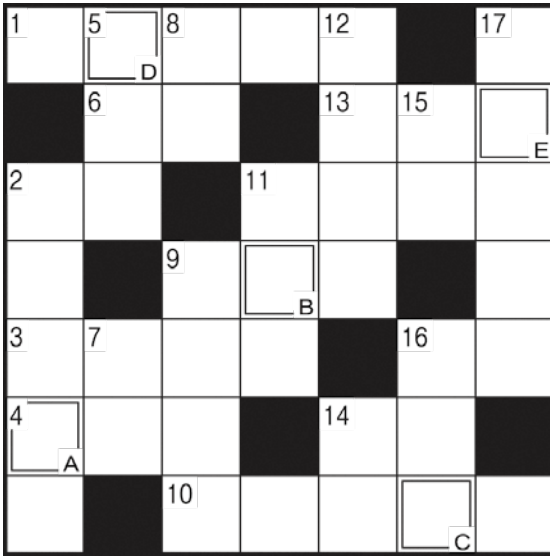

↓ タテのカギ

- ② パラシュートともいいます
- ⑤ 法やルールなどに背くこと
- ⑦ イタリアの1つ前の通貨単位
- ⑧ 「あかつき」や「白鳳」などの品種があります
- ⑨ 日暮れ頃にザーッと降ります
- ⑪ 読売ジャイアンツの本拠地は東京——です
- ⑫ 植物に水やりをするときに使う道具
- ⑭ 陰（いん）の反対語
- ⑮ 毎度、バカバカしいお笑いを——
- ⑯ 紙幣や貨幣を入れます
- ⑰ カレンダーに「FRI」と書かれていることも

→ ヨコのカギ

- ① 京都の五山送り火で、最もよく知られた形の送り火
- ② エビネもカトレアもこの花の仲間
- ③ 肥料の3要素の1つ。元素記号はK
- ④ どのドレッシングで食べようかな
- ⑥ 骨切りをする細長い魚
- ⑨ イタリアの現在の通貨単位
- ⑩ 山の頂上と麓の間
- ⑪ 一緒に暮らしています
- ⑬ 突破して決勝に進みます
- ⑭ 夕空に輝く——の明星
- ⑯ 歌謡曲で一番盛り上がる部分のこと

◎ 締切日 ◎ 令和5年8月31日(当日消印有効)

※正解者の中から抽選で5名の方に粗品をプレゼントします。

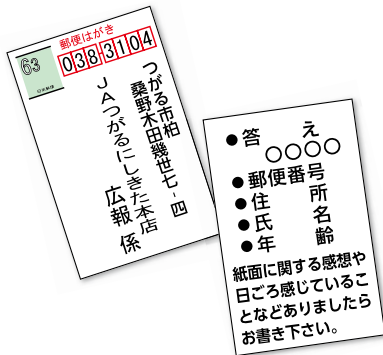

前回の答 ハルガスミ



暑い夏といえば、青い空にキラキラの太陽、そして、太陽の光を受けて咲くヒマワリ。そんな光景を絵にするのが、子どもたちの夏休みの宿題の定番かもしれません。夏の花といえば、ヒマワリ、アサガオなどがありますが、春に比べて咲く花の種類が少ない季節です。その中で夏の間に咲き続けるのがサルスベリです。白やピンク、赤などで、コンペイトーのような花をたくさん付け、街を彩ります。漢字では「百日紅」と書き、文字通り長い期間咲き続けます。木の幹はツルツルで、登ろうとする猿は足を滑らせてしまいそうです。そこからサルスベリという名が付いたといわれます。サルスベリが咲く季節は熱中症、夏バテなど健康管理に気を付けましょう。熱中症に詳しく、注意を呼びかける立場の気象予報士でも熱中症になることがあります。猿も木から落ちるといったところでしょうか。

猿も木から滑る？

気象予報士(株式会社ハレックス) ● 檜山靖洋

お天気カレンダー

こはね 瑚心ちゃん (6歳) このか 心夏ちゃん (9歳)

◆好きな遊び◆
自転車、ダンス、メイク

◆好きな食べ物◆
納豆巻き、トマト、きゅうり、
果物、フライドポテト

◆両親からひとこと◆
これからも野菜やご飯を沢山食べて
姉妹4人仲良く助け合いながら
笑顔で過ごしていこうね!

父：花田 清美さん 母：鈴香さん



女性部のお料理コーナー

富蒔支部の金澤幸子さんが「つがる地区くらしの工夫展」わが家の味自慢部門に出品したレシピをご紹介します。

ふりかけ



【材料】

- ・キャベツ
- ・レタス
- ・きゅうり
- ・塩 (塩もみ用と味付け用) ・ ・ 各 適宜

- ・ちりめんじゃこ
- ・ゆかり
- ・青のり
- ・かつお節など好みのもの
- ・ ・ 各 適宜

【作り方】

- ① 野菜はすべて細かく切って塩をふり、野菜がしんなりしたらしっかりと水気を絞る。
- ② 熱したフライパンに①を入れ、から煎りをして余分な水分をとばす。
- ③ ちりめんじゃこ、ゆかり、青のりなどの好みのものを入れ、塩またはしょうゆで味を整え、最後にかつお節を入れる。

POINT

かつお節が水分を吸ってくれるので、最後に入れるようにします。
かつお節はうま味もありますが、多少塩味もあるので、味付け用の塩は加減して入れてください。

JAの概況

(令和5年6月末現在)

組合員数	11,755名	出資金	29.2億円
(正組合員数)	9,112名	貯金	631.2億円
(准組合員数)	2,643名	貸出金	97.1億円
		長期共済保有高	2,520.7億円

発行・JAつがるにしきた 〒038-3104 青森県つがる市柏桑野木田幾世7番地4 TEL 0173-25-2002(代) FAX 0173-25-3519
発行日・令和5年7月20日 編集・JAつがるにしきた総務部
ホームページアドレス・<https://www.ja-tsugaru-nishikita.or.jp/> 印刷・有限会社 光陽印刷